



OKNO spol. s r. o.

2026

Návod k obsluze a údržbě



Okno spol. s r. o.

Bašty 413/2, Brno-město

602 00 Brno

IČO: 606 97 971

DIČ: CZ60697971

Zapsaná v obchodním rejstříku krajského soudu v Brně, oddíl C, vložka 14339

NÁVOD K OBSLUZE A ÚDRŽBĚ PLASTOVÝCH OKEN A DVEŘÍ

Ovládání a manipulace

Abyste zachovali požadované vlastnosti, funkčnost, a především bezpečnost výrobků společnosti OKNO je nutné dodržovat níže uvedené pokyny pro manipulaci a zacházení s našimi výrobky.

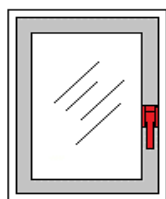

Okno je **zavřené**, pokud klika směřuje **přímo dolů**.

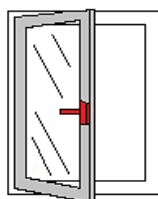

Okno je **otevřené**, pokud se klika nachází v **úhlu 90° od pozice zavření**.

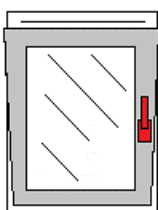

Okno je ve **svislé poloze**, pokud klika směřuje přímo směrem vzhůru. Tzv. „**Ventilace**“.

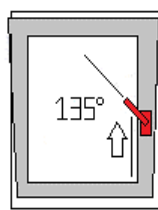

Okno je v poloze „**mikroventilace**“, pokud se klika nachází v **úhlu 135° od pozice zavření**.

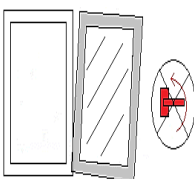

Neotáčejte klikou, pokud je okno otevřené.

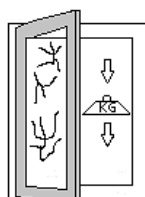

Okenní křídlo nesmí být zatíženo nadbytečnou zátěží.

Pro zajištění funkčnosti Vašeho okna po co nejdelší dobu je potřeba o něj pravidelně pečovat a dodržovat níže uvedené pokyny. Olej nebo tuk neobsahující kyseliny, aplikovaný na správných místech, udržuje lehký chod mechanických dílů a zajišťuje komfortní obsluhu po dlouhý čas.

Čistění a údržba povrchu profilů

Mějte na paměti, že ochranné folie na plastových a hliníkových profilech je třeba odstranit ihned po dokončení montáže výrobku.

Dbejte prosím zvýšené opatrnosti v průběhu stavebních prací vůči osazeným oknům. Doporučujeme zajistit pravidelné a důkladné větrání stavebních prostor, kvůli zvýšené vlhkosti, která se se stavbou pojí a s pravidelným a důkladným větráním pokračovat až do obydlení.

Dbejte zvýšené opatrnosti v případě stavebních prací s omítkou či jiným materiálem, který by mohl okno poškodit nebo zanechat skvrny na rámu, skle, či kování Vašeho okna. Okna nesmějí přijít do přímého styku s ohněm v jakémkoliv podobě. Riskujete tím poškození okna jak po stránce vizuální, tak funkční. Okna nesmí přijít do přímého kontaktu s vápnem a materiálem, který ho obsahují, ropnými produkty, organickými ředidly, kyselinami a jinými látkami, které by mohli okno poškodit.

Při průběhu stavebních prací doporučujeme používat speciálně určené ochranné lepicí pásy na plastová okna. Nepoužívejte ochranné pásy, které by svými vlastnostmi mohli poškodit barvu a lak na Vašem okně.

Po ukončení stavebních prací profil okna umyjte jemnou houbičkou nebo hadříkem. K čištění použijte hodně vody například s neutrálním mýdlem. Zejména kusy omítek apod. potřebují na odstranění velké množství vody. Vyvarujte se používání abrazivních čistících prostředků, rozpouštědel, zásaditých čistících výrobků, kyselinových prostředků, ředidel a jiných agresivních látek, které by mohli poškodit povrch profilu. Při čištění profilu se vyvarujte používání pomůcek, které by mohly plastový rám okna poničit.

Tvrdé PVC, bílé

K čištění vašich plastových oken od společnosti OKNO doporučujeme použití čistících prostředků pro bílé profily KÖRACLEAN EXTRA.

Pomocí savého, barevně neutrálního hadříku (vlna, bavlna nebo buničina) nanese čistící prostředek nejlépe po celé délce profilu a lehkým tlakem leštíme. Necháme krátce působit, a nakonec opláchneme čistou vodou.

Stírání kruhovými pohyby byste se měli při čištění zásadně vyvarovat. Při silném znečištění postup opakujte. Znečištění vlivem provozu domácnosti, nečistoty vzniklé průmyslovými zplodinami, resp. vzniklé spaliny z automobilu je možno tímto čistícím prostředkem rychle a snadno odstranit. Alternativně je možné použít obvyklé čistící prostředky pro domácnost. V žádném případě nesmějí být použity suché (pískové) prostředky, které mohou povrch profilu poškrábat. Suché čištění podporuje kromě jiného ulpívání prachu vlivem statického nabití plastového profilu. Též nesmějí být použity prostředky obsahující hrubé částice nebo takové, které mají brusné účinky. V případě pochybností, nebo u zvlášť silného znečištění, se prosím obraťte na naše nejbližší poradenské nebo prodejní centrum. V žádném případě nesmí být použity benzín, nitroředidlo, kyseliny, odlakovač nehtů nebo PVC-rozpouštědla, které povrch profilu narušují.

Tvrdé PVC s povrchem potaženým fólií

K čištění Vašich plastových oken doporučujeme použití čistícího prostředku pro barevné profily KÖRACLEAN COLOR.

Vaše okna jsou opatřena vysokohodnotnou a kvalitní PVC-fólií. Rozpouštědla nebo čistící prostředky s brusnými účinky tuto fólii ničí. Foliované profily se nejlépe čistí vodou a jemným kartáčkem. V případě nutnosti je možno použít běžné čistící prostředky pro domácnost, čistící oken, resp. skleněných tabulí, které dle návodu v odpovídajícím množství přidáme do vody. V žádném případě nepoužíváme prostředky obsahující líh. Na hladkém povrchu fólií nečistota pevně neulpívá a je jí možno lehce odstranit.

Zvláštní opatrnost je třeba při odstranění zbytku omítek. Tyto omítky obsahují silné brusný křemenný písek, který je možno odstranit pouze s velkou opatrností a s pomocí velkého množství vody.

Dbejte návodu k použití na čistících prostředcích. Jinak berte na vědomí zásady pro údržbu bílých plastových okenních profilů.

Mytí skel

Mytí skleněných tabulí provádíme pouze přípravky na mytí oken – skel. Nikdy nepoužíváme abrazivní prostředky. Používáme jemný hadřík nebo houbu, případně gumovou stěrku. Dbejte zvýšené opatrnosti zejména při prvních mytí po zabudování skla, jelikož i zrnka písku z omítky by mohla poškrábat jinak velmi odolná skla. Pro odstranění obzvláště odolných nečistot použijeme speciální čepku např. na sklo-keramické desky. Počináme si ovšem velmi obezřetně, abychom nezpůsobili rýhy a škrábance. Pokud při mytí skel naleznete drobnou vadu mějte na zřeteli, že jejich posuzování se řídí platnými a účinnými ČSN. Zcela určitě se vyhněte broušení kovů a ostatního materiálu a jeho svařování v blízkosti oken, jelikož odletující částí zpracovávaného materiálů by mohly sklo, ale i jiné okenní části poškodit.

Zabránění rosení skel výrobku

K rosení skel může docházet zejména v místnostech se zvýšenou vlhkostí. Těmito místnostmi mohou být například kuchyň, koupelna, ložnice atd. Rosení skel zabráníte pravidelným větráním v problémových místnostech.

Údržba těsnění

Těsnění křidel a všechna obvyklá gumová těsnění by měla být každých 6 měsíců ošetřena prostředky na těsnění, jako je například silikonový olej. Takto zůstanou těsnění poddajná, odpuzující vlhkost a zachovají si těsnící komfort po dlouhou dobu. K případnému zatlačení těsnění nepoužívat zásadně ostré předměty jako je například nůž, ale tupý předmět např. dřevěný špalík.

Údržba kování

Vaše okna a dveře jsou opatřeny vysokohodnotným kvalitním kováním. Přestože je zajištěna dlouhodobá, bezproblémová funkce tohoto kování, je nutno minimálně jednou ročně pohyblivé kovové části a veškerá uzavírací místa kování promazat.

Všechny pohyblivé díly kování postříkáme krátce sprejem na kování. Uzávěr spreje zmáčkněte jednou až dvakrát. Pohyblivé díly zůstanou lehce chodící a dlouhodobě funkční.

Díly kování pravidelně kontrolujte, zda-li pevně sedí a jestli nejsou opotřebené. Dle potřeby je nutno upevňovací šrouby dotáhnout, případně vadné díly vyměnit.

Seřízení kování, zvláště v horním a dolním závěsu je jednoduchý úkon, který si jako zákazník provádíte sám. Lze ho vak objednat jako placený servisní zásah.

Při činnostech vytvářejících prach, chraňte díly kování před znečištěním. K mazání nikdy nepoužívejte obyčejný stolní olej nebo grafitový prášek.

Seřízení kování

Výškové a stranové seřízení křídla vůči rámu lze provést pomocí seřizovacích šroubů v horním a dolním závěsu imbusovým klíčem. Horní závěs seřizujte v otevřené poloze. Při montáži jsou okna a dveře seřizeny. V následujících 6-ti měsících po montáži máte nárok na 1 seřízení okenního kování zdarma. V případě další potřeby seřízení kování po uplynutí 6-ti měsíců od předání zakázky NENÍ seřízení předmětem reklamace.

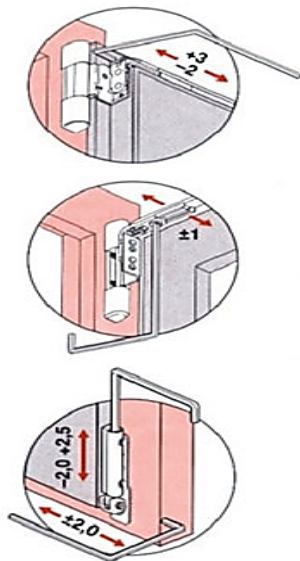
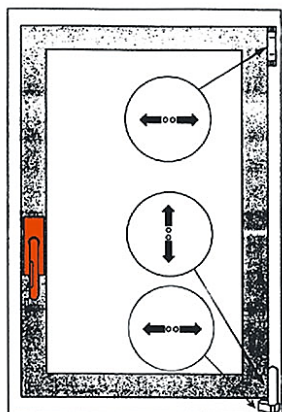

Čištění odvodňovacích otvorů

Minimálně jedenkrát ročně by měly být odvodňovací otvory v rámu okna zkontrolovány, případně vyčištěny.

Vysajte falc rámu opatrně vysavačem a vyčistěte odvodňovací drážky dostatečně tenkou dřevěnou nebo plastovou tyčkou.

Informace pro uživatele dveřních výplní značky PERITO

Ihned po montáži (po zasazení dveří) odstraňte z celé plochy dveřní výplně ochranou fólii, která je na ní nalepena. Ve Vašem vlastním zájmu dveřní výplň ihned po předání důkladně zkontrolujte a ujistěte se, že povrch je v bezvadném stavu. Na pozdější reklamace, týkající se poškození povrchu dveřní výplně či prosklení, nebude brán ze strany výrobce zřetel.

Dveřní výplně PERITO musí být nainstalovány v dostatečné vzdálenosti od otevřeného ohně, topných zařízení či zářičů tepla. Také se vyvarujte kontaktu ostrých a tvrdých předmětů na výplň. Při běžném používání dveřní výplně naprosto postačí, když ji pomocí navlhčeného hadru nebo houby občas omyjete. V případě odolnějších nečistot je možné použít běžné čisticí prostředky, které neobsahují alkohol, případně líh.

Na čištění nepoužívejte chemikálie, rozpouštědla, abrazivní čisticí prostředky nebo čisticí prostředky obsahující líh.

Doplňky dveřní výplně, jako jsou kliky a zámky, udržujte čistícími prostředky, které jsou určeny pro daný druh použitého materiálu.

Čištění a údržbu standardního zasklení (výjimku tvoří vitrážové prosklení) provádějte vhodným způsobem za použití prostředků na mytí oken.

PÉČE A ÚDRŽBA VITRÁŽOVÉHO PROSKLENÍ

Nepoužívejte čisticí prostředky, které obsahují líh. Vitrážové prosklení čistěte pouze tkaninou navlhčenou ve vodě, nebo mýdlové vodě. Ihned po vyčištění důkladně vysušte zbývající kapky vody na prosklení jemnou tkaninou. Dbejte přitom zvýšené opatrnosti, aby nedošlo k mechanickému poškození vitrážového prosklení.

Olověná páska je glazurovaná a při mechanickém poškození může dojít ke korozi a znehodnocení pásy. Vitrážové prosklení musí být orientováno do interiéru.

V případě mechanického poškození, nebo rozbití skla, nás prosím kontaktujte z důvodu zajištění přesklení. V žádném případě se z bezpečnostních důvodů nepokoušejte o opravu prosklení sami.

Ovládání a manipulace

Abyste zachovali požadované vlastnosti, funkčnost, a především bezpečnost výrobků společnosti OKNO je nutné dodržovat níže uvedené pokyny pro manipulaci a zacházení s našimi výrobky.

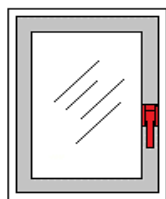

Okno je **zavřené**, pokud klika směřuje **přímo dolů**.

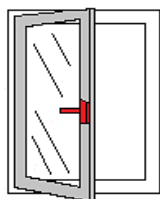

Okno je **otevřené**, pokud se klika nachází v **úhlu 90° od pozice zavření**.

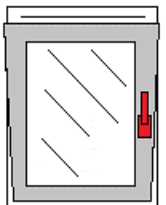

Okno je ve **svislé poloze**, pokud klika směřuje přímo směrem vzhůru. Tzv. „**Ventilace**“.

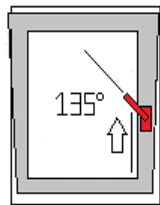

Okno je v **poloze „mikroventilace“**, pokud se klika nachází v **úhlu 135° od pozice zavření**.

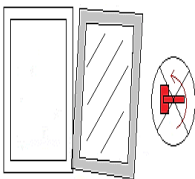

Neotáčejte klikou, pokud je okno **otevřené**.

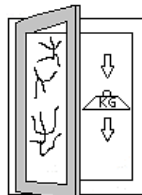

Okenní křídlo nesmí být zatíženo nadbytečnou zátěží.

Pro zajištění funkčnosti Vašeho okna po co nejdelší dobu je potřeba o něj pravidelně pečovat a dodržovat níže uvedené pokyny. Olej nebo tuk neobsahující kyseliny, aplikovaný na správných místech, udržuje lehký chod mechanických dílů a zajišťuje komfortní obsluhu po dlouhý čas.

Čištění a údržba povrchu EURO profilů

Dbejte prosím zvýšené opatrnosti v průběhu stavebních prací vůči osazeným EURO oknům. Doporučujeme zajistit pravidelné a důkladné větrání stavebních prostor, kvůli zvýšené vlhkosti, která se se stavbou pojí a s pravidelným a důkladným větráním pokračovat až do obydlení. V případě zanedbání větrání riskujete poškození nátěru, nabobtnání dřeva a s tím spojenou špatnou funkčnost kování.

Dbejte zvýšené opatrnosti v případě stavebních prací s omítkou či jiným materiálem, který by mohl okno poškodit nebo zanechat skvrny na rámu, skle, či kování Vašeho okna. Okna nesmějí přijít do přímého styku s ohněm v jakémkoliv podobě. Riskujete tím poškození okna jak po stránce vizuální, tak funkční. Okna nesmí přijít do přímého kontaktu s vápnem a materiály, které ho obsahují, ropnými produkty, organickými ředidly, kyselinami a jinými látkami, které by mohly okno poškodit.

Při průběhu stavebních prací doporučujeme používat speciálně určené ochranné lepicí pásy na EURO okna. Nepoužívejte ochranné pásy, které by svými vlastnostmi mohly poškodit barvu a lak na Vašem okně.

Ochrannou lepicí pásku sundejte z okna nejlépe ihned po montáži.

Po ukončení stavebních prací profil okna umyjte jemnou houbičkou nebo hadříkem. K čištění použijte hodně vody například s neutrálním mýdlem. Zejména kusy omítek apod. potřebují na odstranění velké množství vody. Vyvarujte se prosím používání abrazivních čisticích prostředků, rozpouštědel, zásaditých čisticích výrobků, kyselinových prostředků, ředidel a jiných agresivních látek, které by mohly poškodit povrch profilu. Při čištění profilu se vyvarujte používání pomůcek, které by mohly dřevěný rám okna

poničit. Mytí nových oken doporučujeme provést nejdříve až po 6–ti týdnech.

Doporučujeme jedenkrát až dvakrát za rok, nejlépe na podzim, omýt rámy a křídla oken neutrálním čisticím prostředkem (voda se saponátem) pokud je nutno provést hrubé čištění. Poté vytřete omývaný povrch okna do sucha. Po vytření do sucha aplikujte houbičkou nebo hadříkem speciální přípravky z čisticí a udržovací sady Zobel Pflageset. Speciální přípravky z čisticí a udržovací sady Zobel Pflageset povrch celkově oživí, ošetří malá mechanická poškození a celkově vytvoří ochrannou vrstvu na celém prostoru ošetřené plochy okna.

Při ošetření kontrolujte zejména spoje v okapnicové části křidel a rámu oken, kde dochází k největšímu namáhání vodou a může dojít k prasknutí laku a zatékání vody do dřeva. Toto místo je nutné neodkladně ošetřit tixotropním lakem z čisticí a udržovací sady Zobel Pflageset, aby v důsledku nasakování vody do dřeva nedocházelo k odlupování nebo zpuchýřování laku, tmavnutí dřeva v důsledku hniloby a podobným, těžko odstranitelným defektům. Stejně tak je nutné opravit místa mechanického poškození. Dodržujte prosím bezpečnostní pokyny a pokyny ke správné aplikaci čisticích a udržovacích prostředků firmy Zobel.

Lak je velmi elastický a odolný povětrnostními vlivům. Bez údržby má povrch životnost podle podmínek min. 7–10 let, kromě okapnicových ploch a přiznaných spojů, kde je nezbytné provádět kontrolu minimálně jedenkrát ročně a v případě jakékoliv vady okamžitě řešit způsobem popsáným výše, nebo se s požadavkem můžete obrátit na jakékoliv poradenské, nebo obchodní centrum zhotovitele, který změří vlhkost ve dřevě a podle rozsahu vady stanoví vhodný postup opravy.

Velký časový rozdíl v potřebě aplikace renovačního nátěru je daný povětrnostními podmínkami, umístěním oken ve stavbě a odstínu lazurovacího laku. Nejlépe odolává bílá krycí barva, čím tmavší barva je, tím je více tepelně namáhána. Z lazurovacích laků odolávají nejlépe středně pigmentované odstíny. Světlé odstíny propouštějí více UV záření a dochází k vylučování ligninu ze dřeva, které může způsobit lokální odlupování laku. Tmavé odstíny vytvářejí vyšší tepelné zatížení povrchu.

PRAVIDELNÉ VĚTRÁNÍ

Dbejte prosím na pravidelné větrání v prostorech s Vašimi EURO okny. Naše dřevěná okna mají dokonalou konstrukční pevnost a těsnící vlastnosti. Z toho důvodu je nezbytné pravidelné a intenzivní větrání v daných místnostech a pravidelné kontroly vlhkosti vzduchu. Vlhkost vzduch v daných místnostech by neměla přesáhnout 50 %. Voda může nasakovat do okenních rámu a křidel, narušit tím pevnost spojů a může způsobit praskání laku nebo jeho zpuchýřování z venkovní strany.

Mytí skel

Mytí skleněných tabulí provádíme pouze přípravky na mytí okenních skel. Nikdy nepoužíváme abrazivní prostředky. Používáme jemný hadřík nebo houbu, případně gumovou stěrku. Dbejte zvýšené opatrnosti zejména při prvních mytí po zabudování skla, jelikož i zrnka písku z omítky by mohla poškrábat jinak velmi odolná skla. Pro odstranění obzvláště odolných nečistot použijeme speciální čepku např. na sklo-keramické desky. Počínáme si ovšem velmi obezřetně, abychom nezpůsobili rýhy a škrábance. Pokud při mytí skel naleznete drobnou vadu mějte na zřeteli, že jejich posuzování se řídí platnými a účinnými ČSN. Zcela určitě se vyhněte broušení kovů a ostatního materiálu a jeho svařování v blízkosti oken, jelikož odletující částí zpracovávaného materiálů by mohly sklo, ale i jiné okenní části, poškodit.

Zabránění rosení skel výrobku

K rosení skel může docházet zejména v místnostech se zvýšenou vlhkostí. Těmito místnostmi mohou být například kuchyň, koupelna, ložnice atd. Rosení skel zabráníte pravidelným větráním v problémových místnostech.

Údržba těsnění

Těsnění křidel a všechna obvyklá gumová těsnění by měla být každých 6 měsíců ošetřena prostředky na těsnění, jako je například silikonový olej. Takto zůstanou těsnění poddajná, odpuzující vlhkost a zachovají si těsnící komfort po dlouhý čas. K případnému zatlačení těsnění nepoužívat zásadně ostré předměty jako je například nůž, ale tupý předmět, např. dřevěný špalík.

Údržba kování

Vaše okna a dveře jsou opatřeny vysokohodnotným kvalitním kováním. Přestože je zajištěna dlouhodobá, bezproblémová funkce tohoto kování, je nutno minimálně jednou ročně pohyblivé kovové části a veškerá uzavírací místa kování promazat.

Všechny pohyblivé díly kování postříkáme krátce sprejem na kování. Zmáčkněte, prosím, krátce jednou až dvakrát uzávěr spreje. Pohyblivé díly zůstanou lehce chodící a dlouhodobě funkční.

Díly kování pravidelně kontrolujte, zda-li pevně sedí a jestli nejsou opotřebovány. Dle potřeby je nutno upevňovací šrouby dotáhnout, případně vadné díly vyměnit.

Seřízení kování, zvláště v horním a dolním závěsu – je jednoduchý úkon, který si jako zákazník provádíte sám. Lze ho však objednat jako placený servisní zásah.

Při činnostech, které vytvářejí prach, chraňte díly kování před znečištěním. K mazání nikdy nepoužívejte v žádném případě obyčejný stolní olej nebo grafitový prášek.

Seřízení kování

Výškové a stranové seřízení křídla vůči rámu lze provést pomocí seřizovacích šroubů v horním a dolním závěsu imbusovým klíčem. Horní závěs seřizujete v otevřené poloze. Při montáži jsou okna a dveře seřizeny. V následujících 6-ti měsících po montáži máte nárok na 1 seřízení okenního kování zdarma. V případě další potřeby seřízení kování po uplynutí 6-ti měsíců od předání zakázky NENÍ seřízení předmětem reklamace.

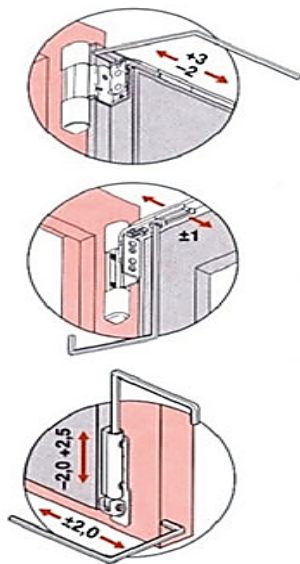
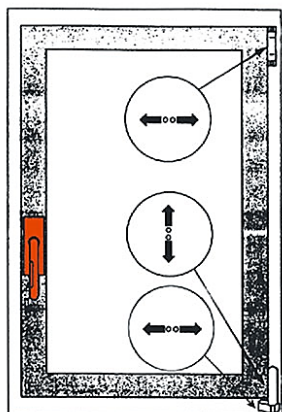

Čištění odvodňovacích otvorů

Minimálně jedenkrát ročně by měly být odvodňovací otvory v rámu okna zkontrolovány, případně vyčištěny.

Vysajte falc rámu opatrně vysavačem a vyčistěte odvodňovací drážky dostatečně tenkou dřevěnou nebo plastovou tyčkou.

Abyste zachovali požadované vlastnosti, funkčnost, a především bezpečnost výrobků společnosti OKNO je nutné dodržovat níže uvedené pokyny pro manipulaci a zacházení s našimi výrobky.

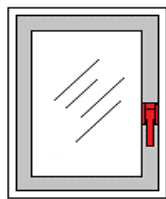

Okno je **zavřené**, pokud klika směřuje **přímo dolů**.

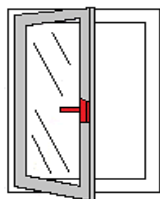

Okno je **otevřené**, pokud se klika nachází v **úhlu 90° od pozice zavření**.

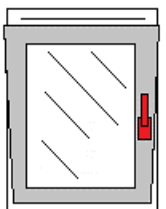

Okno je ve **svislé poloze**, pokud klika směřuje přímo směrem vzhůru. Tzv. „**Ventilace**“.

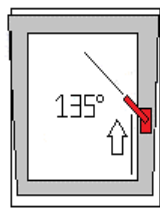

Okno je v poloze „**mikroventilace**“, pokud se klika nachází v **úhlu 135° od pozice zavření**.

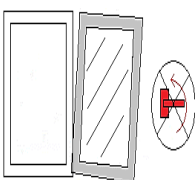

Neotáčejte klikou, pokud je okno **otevřené**.

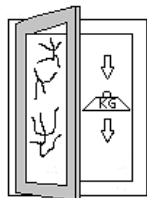

Okenní křídlo nesmí být zatíženo nadbytečnou zátěží.

Abyste zajistili funkčnost, použitelnost a požadovaný vzhled vašeho okna po co možná nejdelší dobu, tak je potřeba o něj pravidelně pečovat a dodržovat níže uvedené pokyny. Olej nebo tuk neobsahující kyseliny, aplikovaný na správných místech, udržuje lehký chod mechanických dílů a zajišťuje komfortní obsluhu po dlouhý čas.

Čištění a údržba povrchu profilů

Mějte na paměti, že ochranné folie na plastových a hliníkových profilech je třeba odstranit ihned po dokončení montáže výrobku.

Dbejte prosím zvýšené opatrnosti v průběhu stavebních prací vůči osazeným oknům. Doporučujeme zajistit pravidelné a důkladné větrání stavebních prostor, kvůli zvýšené vlhkosti, která se se stavbou pojí a s pravidelným a důkladným větráním pokračovat až do obydlení.

Dbejte zvýšené opatrnosti v případě stavebních prací s omítkou či jiným materiálem, který by mohl okno poškodit nebo zanechat skvrny na rámu, skle, či kování Vašeho okna. Okna nesmějí přijít do přímého styku s ohněm v jakékoliv podobě. Riskujete tím poškození okna jak po stránce vizuální, tak funkční. Okna nesmí přijít do přímého kontaktu s vápnem a materiály, které ho obsahují, ropnými produkty, organickými ředidly, kyselinami a jinými látkami, které by mohly okno poškodit.

Při průběhu stavebních prací doporučujeme používat speciálně určené ochranné lepicí pásy na hliníkové okna. Nepoužívejte ochranné pásy, které by svými vlastnostmi mohly poškodit barvu a lak na Vašem okně.

Ochrannou lepicí pásku sundejte z okna ihned po dokončení montáže výrobku.

Po ukončení stavebních prací profil okna umyjte jemnou houbičkou nebo hadříkem. K čištění použijte hodně vody například s neutrálním mýdlem. Zejména kusy omítek apod. potřebují na odstranění velké množství vody. Vyvarujte se prosím používání abrazivních čisticích prostředků, rozpouštědel, zásaditých čisticích výrobků, kyselinových prostředků, ředidel a jiných agresivních látek, které by mohli poškodit povrch profilu. Při čištění

profilu se vyvarujte používání pomůcek, které by mohly hliníkový rám okna poničit.

V případě údržby a odstraňování nečistot z profilu vzniklé běžným používáním Vašich oken dodržujte pokyny uvedené v dokumentech přímo od dodavatele hliníkových profilů.

Mytí skel

Mytí skleněných tabulí provádíme pouze přípravky na mytí oken – skel. Nikdy nepoužíváme abrazivní prostředky. Používáme jemný hadřík nebo houbu, případně gumovou stěrku. Dbejte zvýšené opatrnosti zejména při prvních mytí po zabudování sklad, jelikož i zrnka písku z omítky by mohla poškrábat jinak velmi odolná skla. Pro odstranění obzvláště odolných nečistot použijeme speciální čepku např. na sklo-keramické desky. Počínáme si ovšem velmi obezřetně, abychom nezpůsobili rýhy a škrábance. Pokud při mytí skel naleznete drobnou vadu mějte na zřeteli, že jejich posuzování se řídí platnými a účinnými ČSN. Zcela určitě se vyhněte broušení kovů a ostatního materiálu a jeho svařování v blízkosti oken, jelikož odletující částí zpracovávaného materiálů by mohly sklo, ale i jiné okenní části, poškodit.

Zabránění rosení skel výrobku

K rosení skel může docházet zejména v místnostech se zvýšenou vlhkostí. Těmito místnostmi mohou být například kuchyň, koupelna, ložnice atd. Rosení skel zabráníte pravidelným větráním v problémových místnostech.

Údržba těsnění

Těsnění křídel a všechna obvyklá gumová těsnění by měla být každých 6 měsíců ošetřena prostředky na těsnění, jako je například silikonový olej.

Takto zastanou těsnění poddajná, odpuzující vlhkost a zachovají si těsnící komfort pro dlouhý čas. K případnému zatlačení těsnění nepoužívat zásadně ostré předměty jako je například nůž, ale tupý předmět, např. dřevěný špalík.

Údržba kování

Vaše okna a dveře jsou opatřeny vysokohodnotným kvalitním kováním. Přestože je zajištěna dlouhodobá, bezproblémová funkce tohoto kování, je nutno minimálně jednou ročně pohyblivé kovové části a veškerá uzavírací místa kování promazat.

Všechny pohyblivé díly kování postříkáme krátce sprejem na kování. Zmáčkněte, prosím, krátce jednou až dvakrát uzávěr spreje. Pohyblivé díly zůstanou lehce chodící a dlouhodobě funkční.

Díly kování pravidelně kontrolujte, zdali pevně sedí a jestli nejsou opotřebené. Dle potřeby je nutno upevňovací šrouby dotáhnout, případně vadné díly vyměnit.

Seřízení kování, zvláště v horním a dolním závěsu – je jednoduchý úkon, který si jako zákazník provádíte sám. Lze ho však objednat jako placený servisní zásah.

Při činnostech, které vytvářejí prach, chraňte díly kování před znečištěním. K mazání nikdy nepoužívejte v žádném případě obyčejný stolní olej nebo grafitový prášek.

Seřízení kování

Výškové a stranové seřízení křídla vůči rámu lze provést pomocí seřizovacích šroubů v horním a dolním závěsu imbusovým klíčem. Horní závěs seřizujete v otevřené poloze. Při montáži jsou okna a dveře seřizeny. V následujících 6 - ti měsících po montáži máte nárok na 1 seřízení okenního kování zdarma. V případě další potřeby seřízení kování po uplynutí 6 - ti měsíců od předání zakázky NENÍ seřízením předmětem reklamace.

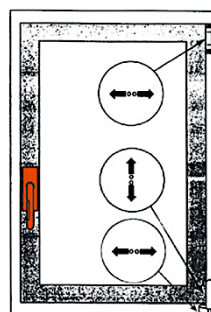
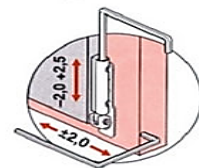
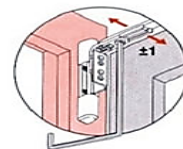
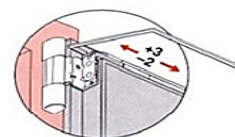

Čištění odvodňovacích otvorů

Minimálně jedenkrát ročně by měly být odvodňovací otvory v rámu okna zkontrolovány, případně vyčištěny.

Vysajte falc rámu opatrně vysavačem a vyčistěte odvodňovací drážky dostatečně tenkou dřevěnou nebo plastovou tyčkou.

Konečná ustanovení

Obsah tohoto návodu k obsluze představuje výhradně obecný a nezávazný návod k udržení hodnoty a požadovaných vlastností oken a dveří dodávaných společností OKNO spol. s r. o. Dokument má informativní charakter a nepředstavuje závazný technologický postup ani individuální technické doporučení ke konkrétní stavbě, montáži či výrobku.

Doporučení uvedená v tomto dokumentu vycházejí z odborných zkušeností společnosti a odpovídají obvyklému stavu techniky v době jeho vydání. S ohledem na individuální podmínky užívání, stavební provedení, zatížení konstrukce a další okolnosti však nelze zaručit shodný výsledek při svépomocném postupu.

Výše uvedené postupy se vztahují i na posuvné systémy dodávané společností OKNO spol. s r. o. Pokud je v dokumentu používán pojem „okna“, rozumí se tím veškeré typy oken a dveří dodávané společností OKNO spol. s r. o.

Jakékoliv zásahy do výrobků, zejména do kování, těsnění, zasklení, rámových konstrukcí nebo povrchových úprav, prováděné bez účasti autorizovaného technika společnosti, jsou činěny výhradně na vlastní odpovědnost vlastníka či uživatele.

Společnost OKNO spol. s r. o. nenes odpovědnost za škody, vady, estetické nedostatky, snížení funkčnosti ani jiné následky vzniklé v důsledku: neodborného zásahu, nesprávného seřízení, použití nevhodných čisticích, mazacích či servisních prostředků, použití nevhodného nářadí, nebo nesprávné interpretace tohoto dokumentu.

Tento dokument nezakládá žádný právní nárok na náhradu škody ani na uznání odpovědnosti společnosti v souvislosti se svépomocně provedenou údržbou, seřízením nebo jiným zásahem.

Závazné technické posouzení stavu výrobku, odborné seřízení nebo servisní zásah může provést výhradně autorizovaný technik společnosti OKNO spol. s r. o. na základě individuálně objednaného servisního výjezdu.

V případě pochybností nebo nejistoty ohledně správného postupu je vždy doporučeno obrátit se na společnost OKNO spol. s r. o. a využít odborný servis.

Povinnosti zákazníka

Zákazník je povinen zajistit řádnou údržbu výrobku a přijmout přiměřená opatření k zachování jeho funkčnosti, bezpečnosti a hodnoty. Tato povinnost vzniká okamžikem převzetí díla, případně i při jeho dílčím předání.

Neprovádění pravidelné údržby, neodborný zásah do výrobku nebo jeho nesprávné užívání může mít vliv na uplatnění práv z vadného plnění (záruky), a to v rozsahu, v jakém byl stav výrobku těmito skutečnostmi ovlivněn.

Společnost OKNO spol. s r. o. neodpovídá za škody ani újmu vzniklou v důsledku: nesprávného užívání výrobku, zanedbání údržby, zásahu třetí osoby, nebo provedení úkonů bez odborné způsobilosti.